

## 1836 019-Sähköhitsausmuhvi, PN16

*Fusamatic sähköhitsausjärjestelmä Nordic Polymark laatumerkinnällä ja suomenkielisillä hitsauskoneilla ovat ylivoimainen yhdistelmä.*

Fusamatic sähköhitsausjärjestelmät on kehitetty helpoksi käyttää. Fusamatic sähköhitsausmuhvit on varustettu hitsausta helpottavalla automaattisella Fusamatic-nipalla, joka tunnistaa osan ja säätää Fusamatic-sähköhitsauskoneen oikeille hitsausarvoille. Fusamatic sähköhitsausosat ja asennustarvikkeet helpottavat laadukkaan liitoksen tekemisessä. Sähköhitsausjärjestelmä on varustettu suomessa tutulla 4,7 mm hitsausnipoilla. Laatua osissa nostaa ISO-12176 mukainen jäljitettävyyden viivakoodi, jolla tuote voidaan yksilöidä. Pipelife on ainoa virallinen Fusion tuotteiden maahantuoja suomessa. Fusamatic hitsauskoneet voidaan kalibroida ja huoltaa suomessa.



### Ominaisuudet

LVI-numero	1836 019
Pipelife numero	70000114
D	355
Pakkauskoko kpl	1
Paineluokka	PN16
Hitsausaika (s)	1200
Jäähdytysaika (min)	30
Paino kg	12,3

### Erytispiirteet

- Automaattisen tunnistuksen mahdollistava Fusamatic nippa
- Nordic polymark laatumerkki

## 1836 019-Sähköhitsausmuhvi, PN16

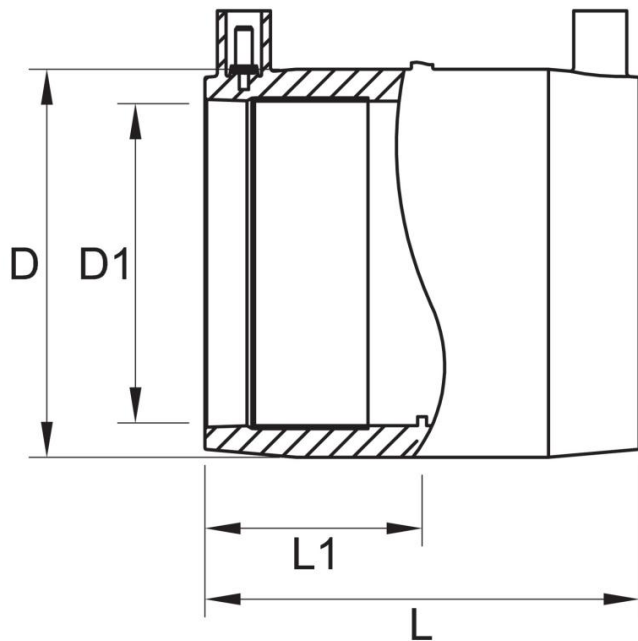

<i>L (mm)/ 260</i>	
<i>L1 (mm)/ 126</i>	
<i>D (mm)/ 437</i>	
<i>D1 (mm)/ 355</i>	